



幼稚園ミニバス

フォト光沢厚手紙用。

所沢文化幼稚園のバスを参考にしています。

1. A5のフォト光沢紙に合わせて印刷します。
2. 輪郭の外側を切り取ります。
3. 線に沿って折り目をつけます。
4. 芯を作ります。トイレットペーパーの芯紙を縦に切り開き、内側の上半分に合わせて折ります。屋根の長さに合わせて前後を切ります。
5. 紙の裏側に木工用ボンドを薄くつけて乾かします。
6. 屋根の裏側に2の芯紙を貼ります。
7. 糊代に爪楊枝で糊を付けて貼ります。この時、タイヤがガタつかないか、左右でよれがないかに気を付けます。

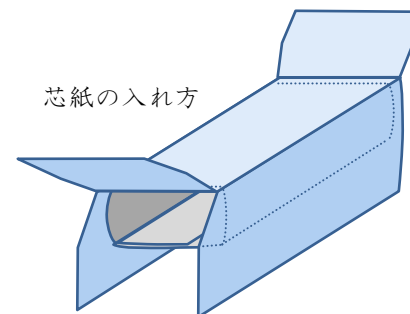

芯紙の入れ方





幼稚園バス

フォト光沢厚手紙用。

所沢文化幼稚園のバスを参考にしています。

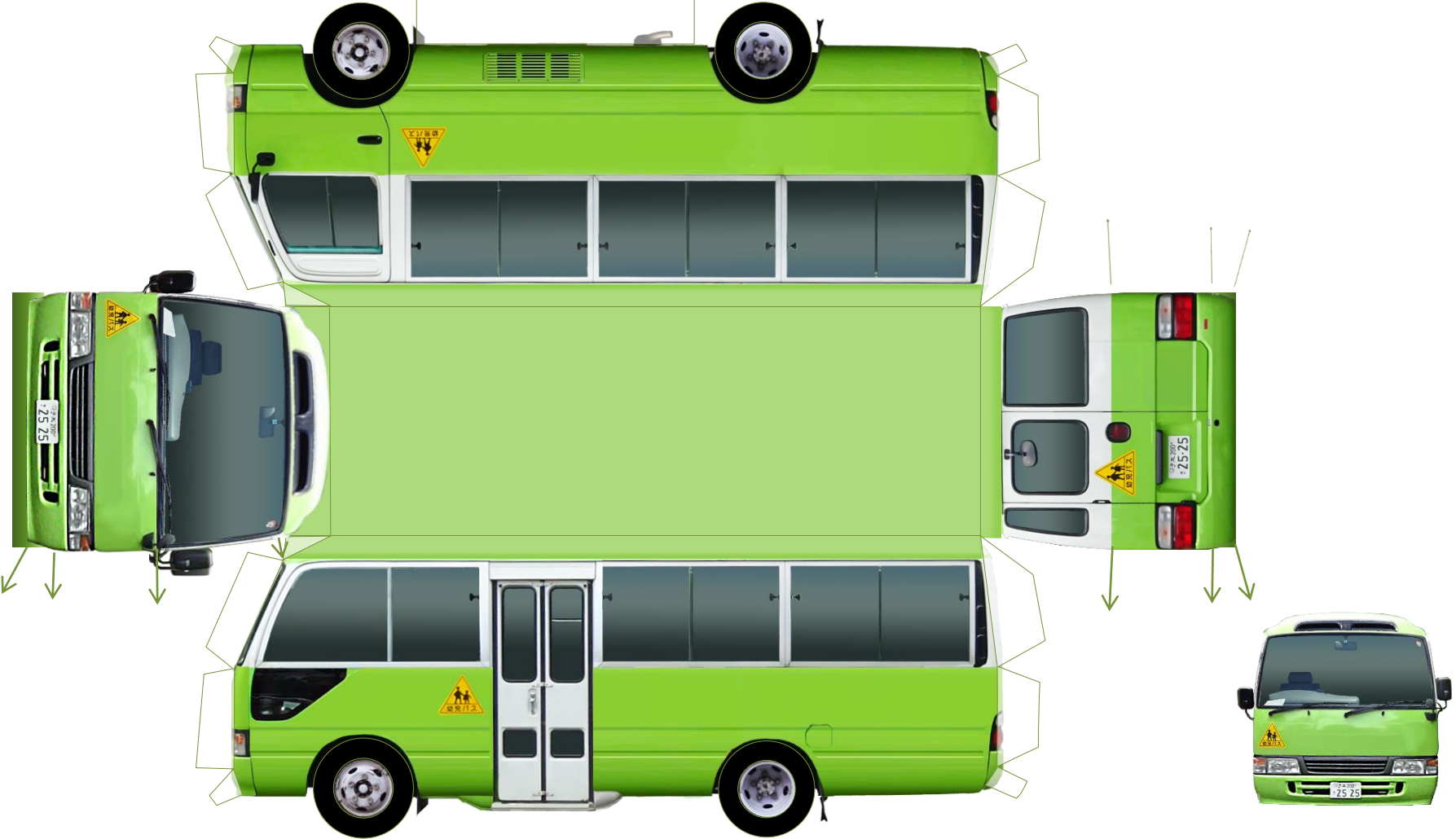

幼稚園バスの作り方

幼稚園バスの作り方

1. 写真を撮ります

太陽がちょっと隠れる天気

直射日光で
バスが真っ白に



バスの半分くらいの
高さで撮影



なるべく離れる

バスの真横・真正面で撮影



前、後ろ、右、左、斜め前、斜め後ろ
の6枚撮影。
撮れれば、上からも撮る。

歪みがないと
作りやすい

参考: (参照日2020年03月15日)

幼稚園バスの作り方

2. 写真を切り取ります



画像編集！

Photoshop Elements を
使ったよ

屋根がほぼ平らに
なるようにひずみ修正



窓枠がまっすぐ
なるように画像修正



左右対称に近く
なるように画像修正

配布用なので、窓や
ナンバープレートを加工

写真に歪みがなければ、
印刷して鋏で切ってもよい

幼稚園バスの作り方

3. 写真を並べます

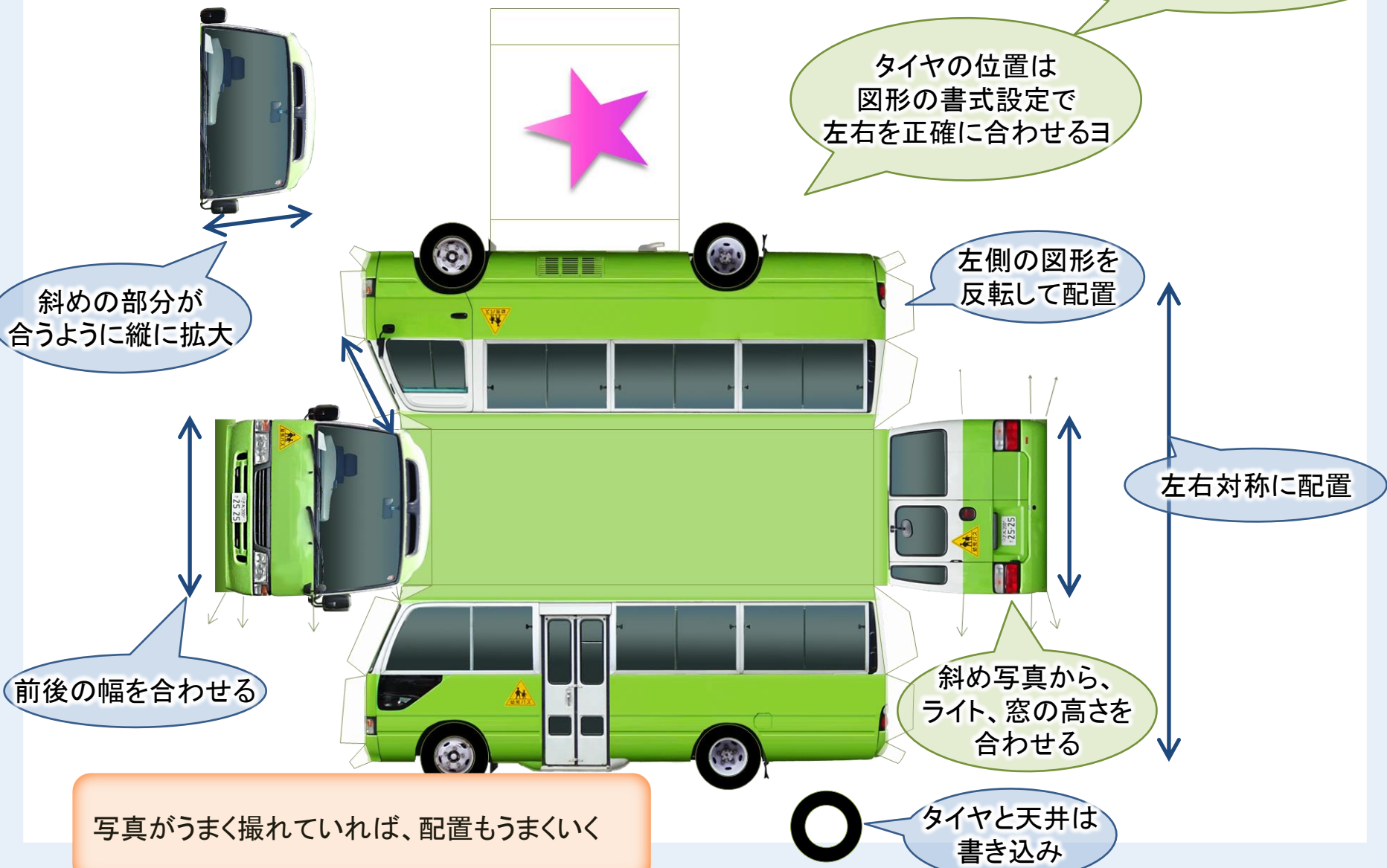

幼稚園バスの作り方

4. 印刷します

A5はトミカくらい、
A4なら大きくて
作りやすい

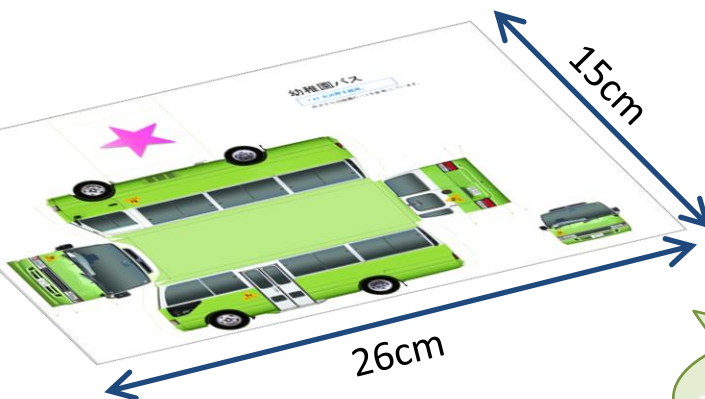

A5、フォト光沢紙
全体をA5で印刷

印刷品質は
「写真」か「きれい」で

5. 切り取って、折り目を付けます

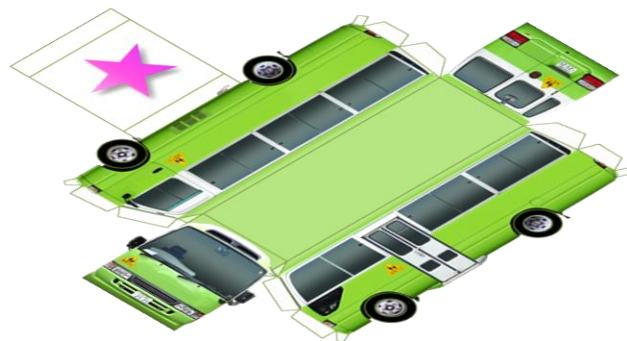

糊しろを残す

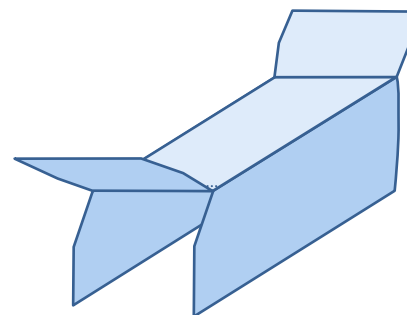

幼稚園バスの作り方

6. 芯を作ります

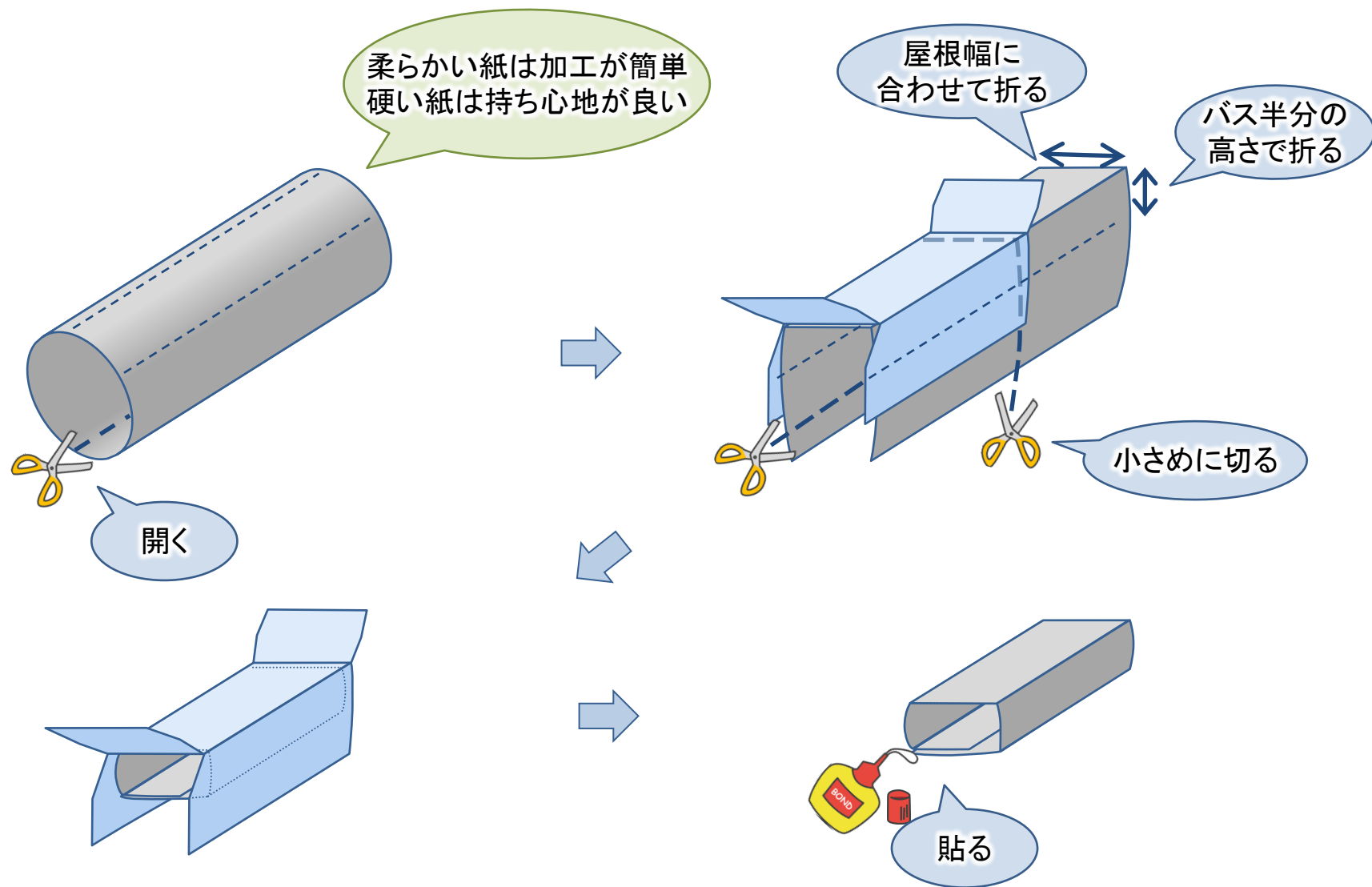

幼稚園バスの作り方

7. 裏に木工用ボンドをつけて、よく乾かします

撥水加工紙に
糊が付きやすくする

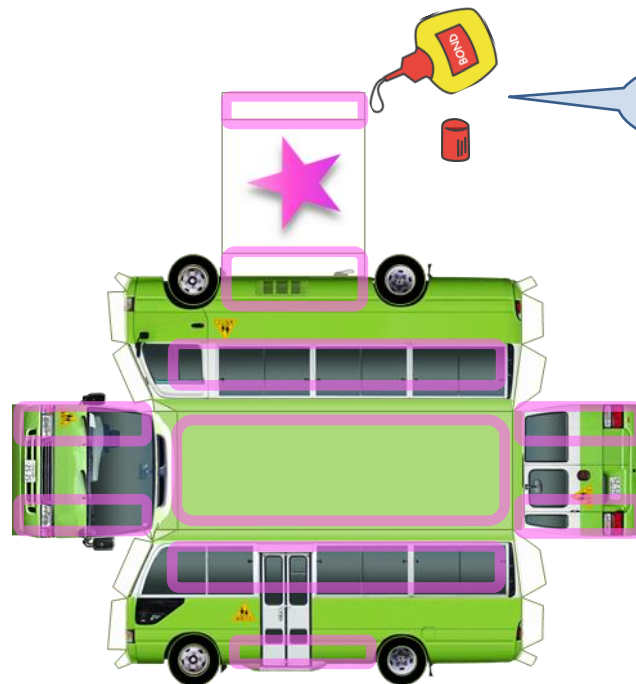

薄くつけて乾かす

の裏につける

8. 芯紙を貼ります

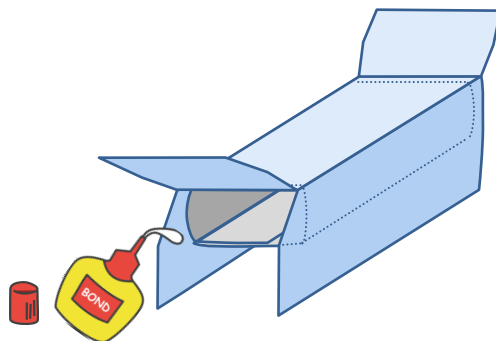

幼稚園バスの作り方

9. 糊しろに木工用ボンドを付けます

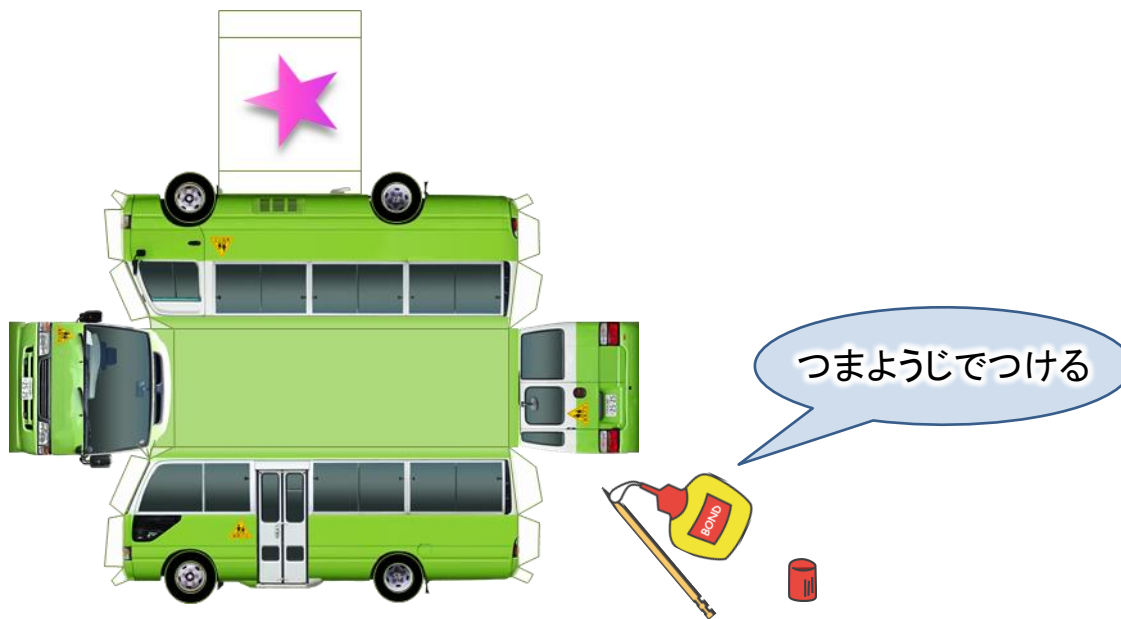

10. 貼ります

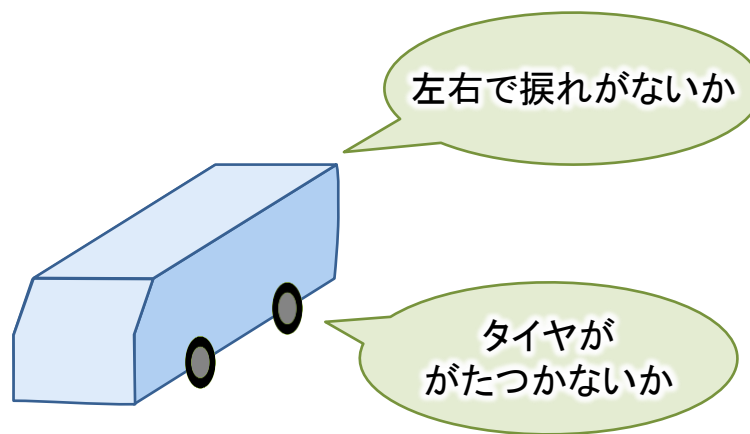

参考: (参照日2020年03月15日)

幼稚園バスの作り方

11. 完成！



トイレットペーパーより
ちょっと小さいくらい



作画

作画

作画

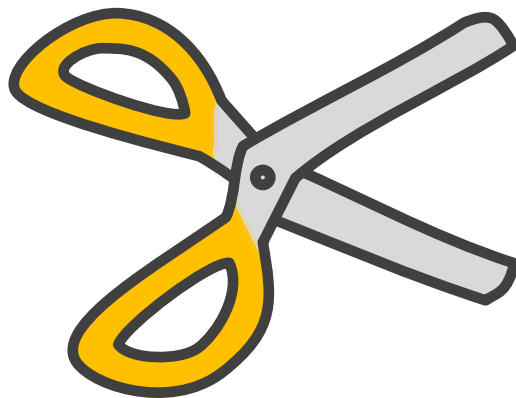

画像で張り付け



作画

作画

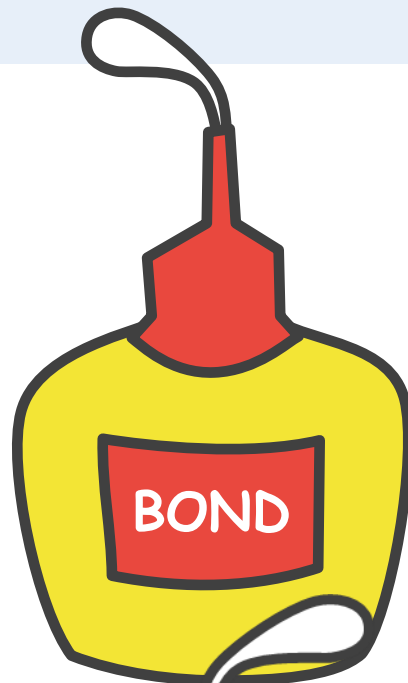
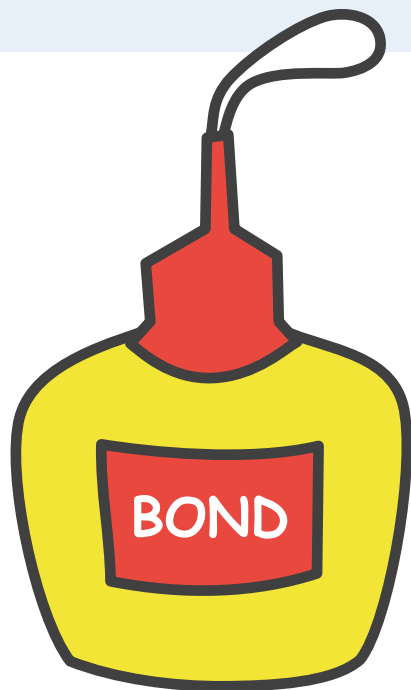

画像で張り付け

